

EVERS Pflege und Wartung

Thema:

Instandhaltung

für Fenster und Türen



Stand:

Juli 2021

1. Empfehlungen nach dem Einbau und während der Bauzeit

- Schutz der Elemente

Entfernen Sie die Schutzfolie auf den Profilen direkt nach dem Einbau. Schützen Sie Ihre Elemente während der gesamten Bauzeit vor Baufeuchte, Schmutz und Beschädigungen! Kleben Sie hierzu die Fenster vollständig mit Folie ab. Weisen Sie die nachfolgenden Handwerker auf deren Sorgfaltspflicht hinsichtlich Ihren Fenstern und Türen hin.

- Abkleben mit geeigneten Klebebändern

Benützen Sie beim Abkleben zum Schutz Ihrer Fenster und Türen nur geeignete UV beständige Klebebänder. Belassen Sie die Klebebänder maximal 3 Monate auf der Oberfläche.

- Reinigung von Glas

Vermeiden Sie Beschädigungen der Glasoberfläche! Entfernen Sie Aufkleber und Verschmutzungen spätestens 3 Monate nach Einbau, da bei intensiver Sonneneinstrahlung ansonsten matte Oberflächen entstehen können. Verwenden Sie nur übliche geeignete Reinigungsmittel. Hartnäckige Verunreinigungen können vorsichtig mit einer Rasierklinge (Glasschaber) entfernt werden.

- Reinigung von Kunststoffoberflächen

Entfernen Sie Aufkleber und Verschmutzungen direkt nach dem Einbau. Reinigen Sie die PVC-Oberflächen mit in Wasser verdünnten üblichen milden Reinigungsmitteln. Keine Scheuermittel, Topfreiniger, Stahlwolle und dergleichen verwenden! Ebenso vermeiden Sie Lösemittel und Säuren! Benutzen Sie bei farbigen Oberflächen keinen Spiritus.

Bei hartnäckigen Verschmutzungen verwenden Sie am Besten unseren speziellen PVC-Reiniger.

- Extrem viel Lüften / Einsatz von Luftentfeuchtungsgeräten

Zur Vermeidung von Schäden an der Oberfläche und der Beschläge muss der Rohbau nach dem Fenstereinbau 3 bis 4mal pro Tag mit weit geöffneten Fenstern gut durchgelüftet werden. Die Luftfeuchtigkeit darf nicht über 60 % steigen. Ist dies im Winter oder nach dem Estricheinbau nicht möglich, muss mit Luftentfeuchtungsgeräten für eine schnelle Austrocknung des Rohbaues gesorgt werden.

EVERS Pflege und Wartung

Thema: **Instandhaltung**
für Fenster und Türen



Stand: Juli 2021

2. Bedienungsanleitung

Nachfolgend sehen Sie Hinweise für die richtige und sichere Handhabung Ihrer Fenster und Fenstertüren:

Bei Fenstern oder Fenstertüren mit Dreh- oder Drehkipp-Beschlägen können die Flügel durch Betätigung eines Handhebels geöffnet oder gekippt werden.

Beim Schließen des Flügels und dem Verriegeln des Beschlags muss die Gegenkraft der Dichtung überwunden werden.

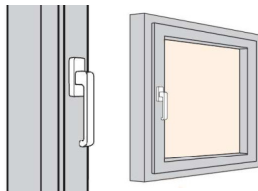

Schließstellung
des Flügels

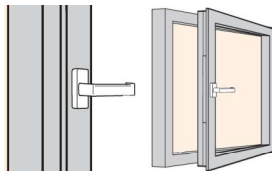

Öffnungsstellung
des Flügels

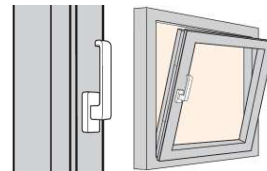

Kippstellung
des Flügels



Beachten Sie folgende Gefahrenquellen!

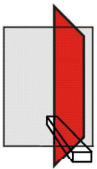

Keine Gegenstände in den Öffnungsspalt zwischen Flügel und Rahmen legen!



Vorsicht bei der Öffnungsstellung des Flügels: Verletzungsgefahr durch Windeinwirkung!

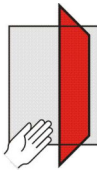

Vorsicht! Klemmgefahr von Körperteilen im Öffnungsspalt zwischen Flügel und Rahmen!



Andrücken des Flügels gegen Öffnungsrand (Mauerlaibung) unterlassen!

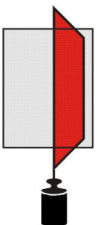

Zusatzbelastung des Flügels unterlassen!



Vorsicht bei Öffnungsstellung des Flügels: Absturzgefahr!

Thema: **Instandhaltung**
für Fenster und Türen



Stand: Juli 2021

3. Wartung der Beschläge

Ihre Fenster und Fenstertüren sind mit hochwertigen Drehkipp-Beschlägen ausgestattet. Diese Beschlagsteile müssen regelmäßig auf Beschädigungen, Verformungen und festen Sitz überprüft werden, vor allem weil einige davon auch sicherheitsrelevante Eigenschaften besitzen. Damit die Beschläge einwandfrei, bequem und sicher funktionieren, sollten nachstehende Wartungsarbeiten durchgeführt werden.

- Sicherheitsrelevante Beschlagsteile mindestens 1mal pro Jahr, bei Schulen und Hotels alle 6 Monate auf festen Sitz und Verschleiß prüfen.

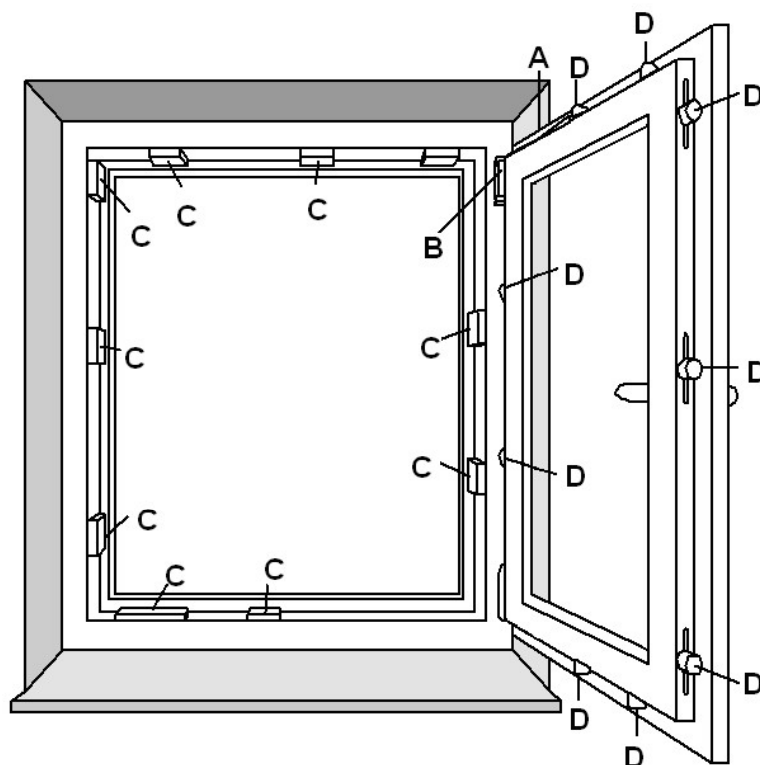

Pos.: A, C, D
Funktionsrelevante
Schmierstellen

Pos.: B
Sicherheitsrelevante
Schmierstellen

Hinweis: Hier ist ein 1-flügeliges Dreh-/Kipp-Fenster abgebildet. Für Fenstertüren und mehrflügelige Elemente gelten die Empfehlungen sinngemäß. Für weitere Öffnungsarten, wie Schiebe- oder Schwingfunktion beachten Sie bitte separate Anleitungen!

EVERS Pflege und Wartung

Thema:

Instandhaltung

für Fenster und Türen



Stand:

Juli 2021

- Bewegliche Teile, Schließzapfen, Ausstellscheren, Verschlussstellen und Schnäpper sollten Sie 1mal pro Jahr geölt werden (hierzu handelsübliche silikonfreie Schmiermittel, z.B. Kriechöl, verwenden)

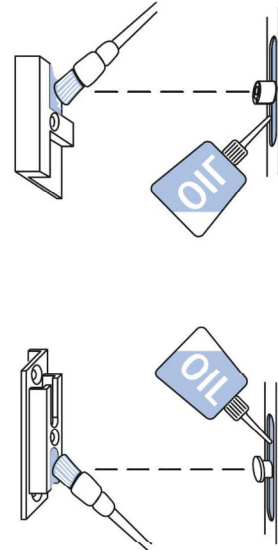
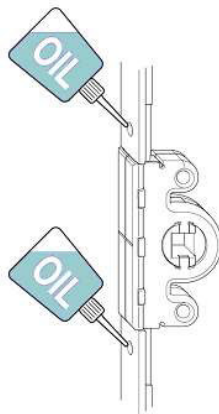
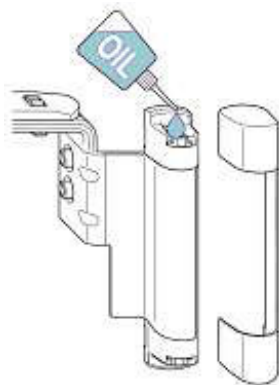
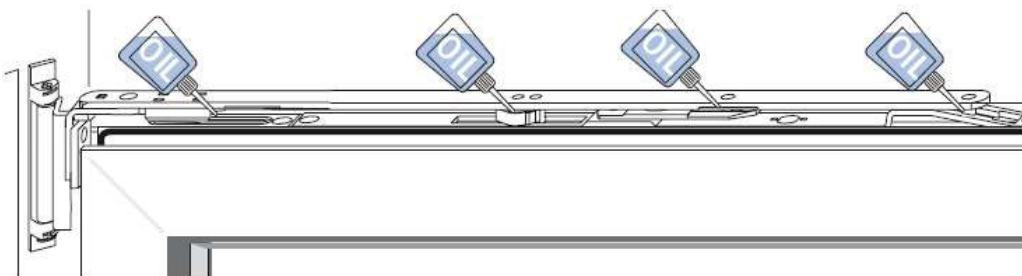

- Streift der Fenster-/Türflügel beim Öffnen und Schließen, dann müssen die Beschläge neu eingestellt werden. Dies sollte von einem Fachmann erledigt werden. Gerne können Sie uns hierzu anrufen.

EVERS Pflege und Wartung

Thema:

Instandhaltung
für Fenster und Türen



Stand:

Juli 2021

4. Sonstige Maßnahmen:

Kontrolle der Dichtungen

Überprüfen Sie 1mal pro Jahr die Dichtungen auf Sitz, Elastizität, Schrumpfung, saubere Eckausbildung und umlaufende dichte Auflage. Verschlossene Dichtungen sollten durch neue ersetzt werden. Die Beschläge müssen dabei eventuell neu eingestellt werden.

Kontrolle der Entwässerungsöffnungen

Überprüfen Sie 1mal pro Jahr die Entwässerungsöffnungen im unteren Rahmenprofil. Diese Öffnungen sind wichtig für die Ableitung von Regenwasser aus dem Profil. Machen Sie die Öffnungen ggf. mit einem Holz- oder Kunststoffstäbchen von Verschmutzungen frei, so dass Wasser ungestört abfließen kann. Reinigen Sie dabei auch den Falzbereich des Blendrahmens.

Kontrolle der Bauanschlussfugen

Überprüfen Sie 1mal pro Jahr die Bauanschlussfugen auf Dichtigkeit. Insbesondere innenliegende Rollladendeckel müssen sauber anliegen und dürfen keine offenen Fugen haben.

5. Pflege von Kunststoff-Oberflächen

Reinigen Sie die PVC-Oberflächen mit in Wasser verdünnten üblichen milden Reinigungsmitteln. Keine Scheuermittel, Topfreiniger, Stahlwolle und dergleichen verwenden! Ebenso vermeiden Sie Lösemittel und Säuren! Benutzen Sie bei farbigen Oberflächen keinen Spiritus.

Die Rahmen sollten nach der Reinigung nicht trockengerieben werden. Die Oberflächen laden sich hierbei elektrostatisch auf und ziehen so Schmutz und Staub an.

Wir empfehlen Ihnen die Verwendung unseres speziellen PVC-Reinigers. Damit können Sie auch hartnäckige Verschmutzungen entfernen. Das eingebaute Antistatikum sorgt dafür, dass Ihre Fenster wesentlich länger sauber bleiben.

Reinigen Sie Ihre Kunststoffelemente auch regelmäßig auf der Außenseite. Sonst besteht die Gefahr, dass Verschmutzungen durch die Sonneneinstrahlung eingebrannt werden.

Sonstige Pflegemaßnahmen sind an den PVC-Rahmen nicht erforderlich. Möchten Sie im Laufe der Jahre Ihren Fenstern „eine neue Farbe geben“, wenden Sie sich bitte an einen Maler-Fachbetrieb.

EVERS Pflege und Wartung

Thema:

Instandhaltung

für Fenster und Türen



Stand:

Juli 2021

6. Lüftung

Ihre neuen Fenster sind dicht. Sie gewährleisten eine optimale Wärmedämmung und einen hohen Schallschutz. Im geschlossenen Zustand verhindern neue Fenster den Luftaustausch zwischen innen und außen.

Um Feuchteschäden und Schimmelbildung zu vermeiden und um ein gesundes Raumklima zu haben, bedarf es deshalb einer ausreichenden kontrollierten Lüftung:

- Morgens alle Räume (vor allem Schlafzimmer, Bad und Küche) ca. 10 bis 15 Minuten lüften!
- Im Laufe des Tages noch 3 bis 4mal lüften (je nach Feuchtigkeitsanfall)!
- Die Fenster dabei weit öffnen, damit durch die Stoßlüftung ein intensiver Luftaustausch in kürzester Zeit garantiert ist.
- Während der Lüftung die Heizung abdrehen.
- Die Raumtemperatur nicht unter 16 °C absinken lassen.

Wenn Sie so lüften, sparen Sie Heizkosten, vermeiden Schimmel und dienen Ihrer Gesundheit. Ist Ihnen eine solche „manuelle“ Lüftung nicht möglich, sollten Sie einen Fachbetrieb auf gesteuerte elektronische Lüftungssysteme ansprechen.

Zusätzliche Tipps für gesundes Wohnen:

- Lüften Sie in den Wintermonaten nicht mit gekippten Fenstern. Diese Dauerlüftung kühlt die Räume sehr aus ohne dass ein ausreichender Luftwechsel gewährleistet ist.
- Öffnen Sie nach dem Duschen oder nach dem Kochen ein Fenster. So lüften Sie intensiv die „Feuchtespitzen“ weg.
- Lüften Sie zusätzlich, wenn ein Trocknen der Wäsche in der Wohnung unvermeidlich ist.
- Warme Luft kann mehr Feuchtigkeit aufnehmen als kühle. Halten Sie deshalb die Türen zu Räumen mit niedrigerer Raumtemperatur (z.B. Schlafzimmer) geschlossen. So kühlt sich keine warme Luft aus anderen Räumen dort ab.
- Die Wärmeabgabe von Heizkörpern sollte nicht behindert werden, z.B. durch Möbel oder lange Vorhänge.
- Stellen Sie der Luftzirkulation in den Räumen nichts in den Weg! Möbelstücke deshalb mit ausreichendem Abstand (mindestens 5 cm) zur Wand aufstellen.
- Baufeuchte, die vor allem im Neubau als auch nach Sanierungen auftreten kann, muss durch verstärktes Lüften entfernt werden. Dies kann im Neubau (Massivbauweise) 1 bis 2 Jahre dauern.
- Verzichten Sie auf zusätzliche Luftbefeuchtung. Die Feuchtigkeit im Raum wird dadurch erhöht und vergrößert die Gefahr des Feuchtigkeitsniederschlags.
- Wenn Sie zur Kontrolle des Wohnklimas Temperatur und Luftfeuchtigkeit messen, beachten Sie, dass zur Beurteilung des Feuchteanfalls das Klima am Fenster (und nicht in der Raummitte) maßgebend ist.